

Рекомендации по эксплуатации

1. Мебель рекомендуется эксплуатировать в проветриваемом, сухом помещении с температурой воздуха не ниже 10С и относительной влажностью не более 70%.
2. Мебель, транспортируемую в условиях минусовой температуры, при установке в помещении следует немедленно протереть сухой мягкой тканью как снаружи, так и внутри.
3. Мебель должна быть защищена от прямого попадания солнечных лучей, не должна размещаться вблизи отопительных приборов, сырых и холодных стен. Поверхность деталей мебели оберегать от попадания влаги, щелочей, ацетона, спирта и кислот, а также от механических повреждений. На поверхность мебели не следует ставить горячие предметы. При случайном попадании жидкости мебель немедленно протереть мягкой тканью. Удалять пыль с поверхности, облицованной специальными пленками, следует сухой мягкой тканью.
4. Зеркала и стекла рекомендуется чистить любыми средствами, предназначенными для этих целей.
5. В мебели, имеющей крепление болтами, винтами, шурупами, при ослаблении соединений, необходимо периодически подтягивать все крепёжные элементы.

При правильной эксплуатации изделия срок службы составляет 10 лет.

Внимание!

В случае обнаружения производственных дефектов обратитесь к продавцу с гарантийным талоном, заполненным по месту приобретения изделия. Гарантийный талон выписывается отдельным документом и заполняется продавцом на момент продажи изделия.

К сведению покупателя

Предприятие оставляет за собой право вносить изменения в конструктивные элементы мебели на основе внедрения передовых технологий, улучшающих качество выпускаемой продукции.

ИНСТРУКЦИЯ ПО СБОРКЕ И ЭКСПЛУАТАЦИИ

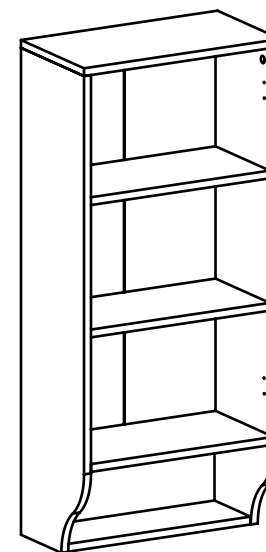

Мебель бытовая "Соня" Шкаф навесной СО-4К (корпус СО-04)

Габаритные размеры в мм,
(с учетом фасадов)
450x266x1016
(длина; ширина; высота)

Фасад
СО-044 левый

Фасад
СО-044 правый

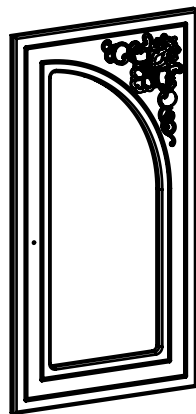
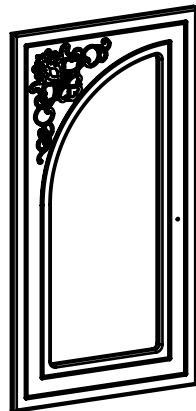

В комплекте с фасадами
СО-044 левый или СО-044 правый

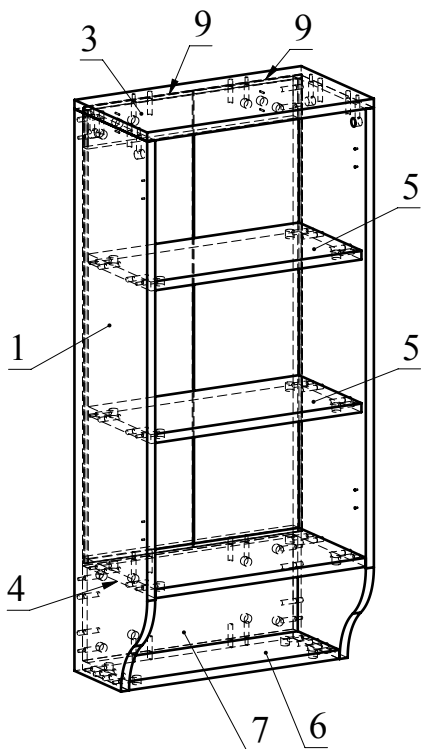

Ведомость деталей

№	Ширина	Длина	Кол.
1	250	1000	1
2	250	1000	1
3	250	450	1
4	250	418	1
5	215	418	2
6	159	418	1
7	418	169	1
8	70	418	1
9	215	813	2

Ведомость комплектующих

№	Рис.	Наименование	Кол.
1		Профиль для ДВП, м.п.	0,8
2		Головка минификса	32
3		Заглушка минификса	32
4		Шкант	32
5		Шпилька минификса	32
6		Петля навесная малая	2
7		Петля накладная	2
8		Шуруп 3,5x16	24
9		Зеркалодержатель	8
10		Шуруп 4x80	2
11		Дюбель п/п 8x80	2
12		Ручка арабика	1
13		Шуруп 4x30 с круглой головкой	1
14		Ключ конфирматный	1
15		Соединитель задней стенки	4

Рекомендованный порядок сборки изделия

1. Вкрутить шпильки минификс в соответствующие плоскостные отверстия деталей 1, 2, 3, 4, 6. Вставьте головки минификс и шканты в деталь 1, 2, 4, 5, 6, 7, 8 (Рис. 1, 2).
2. Установите ответные планки петель с помощью шурупов 3,5x16 на деталь 1 или 2 (в зависимости от исполнения фасада), а саму петлю на деталь 1 (СО-044) (Рис.3).
3. С помощью минификс соберите сборку по схеме. Вставьте детали 9 в пазы на деталях 1 и 2 (Рис. 4).
4. Закрепите деталь 3. Шурупами 3,5x16 прикрутите петли малые навесные к детали 8 (Рис.5).
5. Закрепите зеркало на детали 1 (СО-044) зеркаладержателями и шурупами 3,5x16 (Рис.6).
6. Установите соединители задней стенки (Рис.7).
7. Установите дверь (Рис.8).
8. Отрегулируйте петли (Рис.9).
9. С помощью карандаша и рулетки разметьте стену. Просверлите два отверстия d=8 под дюбель п/п 8x80.

Рис.5

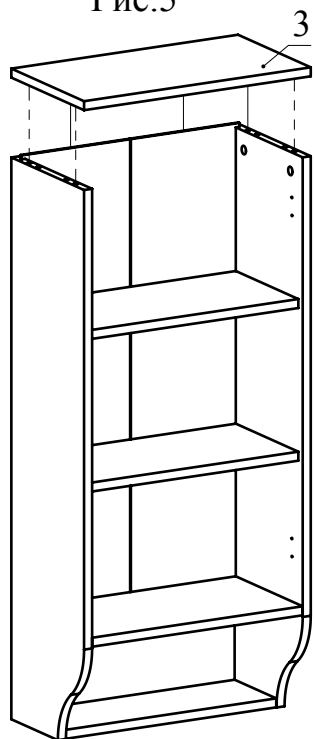

Зеркало

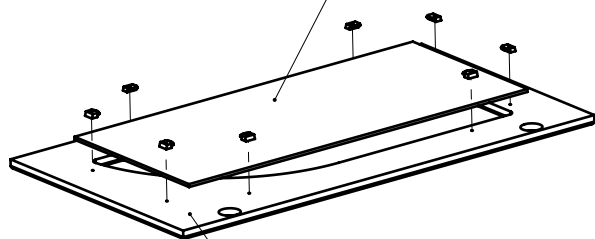

1(CO-044) Рис.6

Фасад СО-044 (левый)



Рис.8



Рис.7

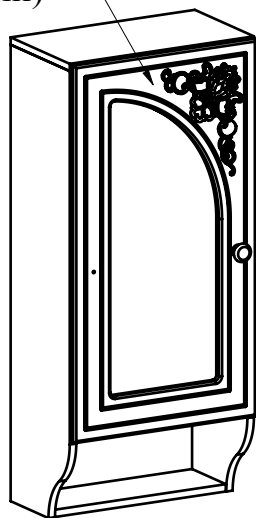

Регулировка вперед-назад. Регулируется крепежным винтом

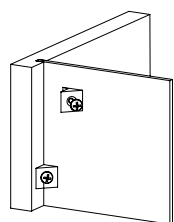
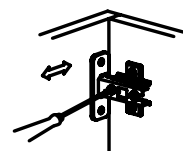
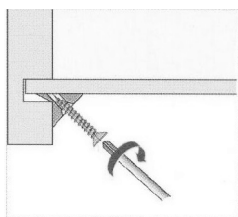
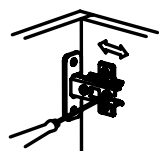

Регулировка вправо-влево. Регулируется юстировочный винт

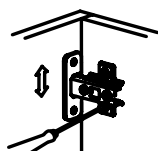

Регулировка вверх-вниз. Регулируются установочные винты

Рис.9

Рис.1



Рис.2



Рис.3

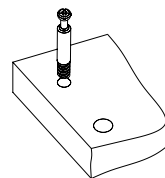

Рис.4

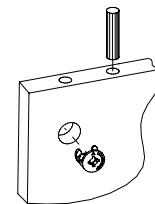
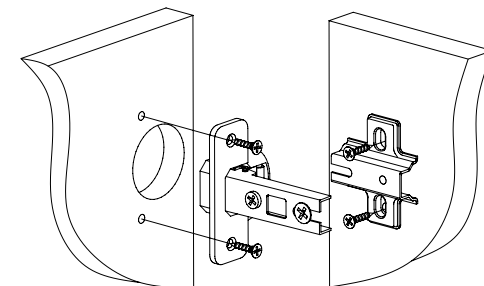